

STAINLESS  
KITCHEN *New*

株式会社ステンレスキッチン NEW  
東京都世田谷区駒沢 5-8-4  
S 2024.02

## INDEX

Stainless	4
Quartz Counter	6
Good for	8
Semi-order	10
Kitchen Lineup	11
Wall	12
Peninsula	16・20
Island	18・22
Two	24
L	26
Back Counter & Cupboard	28
Cabinet	34
Option	38
Showroom	40

## 家づくりはキッチンから

—キッチンから始まる暮らし方の提案—



# ステンレスについて

ステンレスキッチン NEW のキッチンは、使用する“ステンレス”にこだわりました。

ステンレスは、言葉の意味通り錆びにくい金属です。  
錆びにくい理由は、素材に含まれるクロムと空気中の酸素が結合して、表面に薄い不動態皮膜（クロムがつくる酸化皮膜）という膜ができ、ステンレスをサビから守ってくれます。

## 特長

### 1. サビに強く、長く使い続けられる

ステンレスは不動皮膜によってサビから守られるため、耐食性（錆びにくい）の高い素材です。  
また、この不動皮膜は傷ついて破れても、酸素があれば再生しようとする修復力があり、単にサビに強いというだけでなく、長い年月キッチンをサビから守ってくれます。  
※他の金属製品の接触等が原因でもらい錆びすることがあります。

### 2. 水、熱に強くて、丈夫

プロの調理人が使用する業務用厨房にも採用されているように、ステンレスは、とても耐久性の高い素材です。  
水による腐食、熱による変形や衝撃にも強く、鍋や食器を強く置いても、割れたり、ひびが入ることもありません。  
ただその一方で、食器をぶつかけたり、落としても割れることが少ない、意外と柔らかい素材でもあります。  
水や熱に強く、タフに長く使えるステンレスはキッチンにとって最適な素材と言えます。  
※高い所から重量物を落下させるとへこむことがあります。

### 3. 汚れ・ニオイがしみ込みにくい

ステンレスは、汚れとともに、ニオイがしみ込みにくく、病院や飲食店でも使用されるほどに衛生的な素材です。  
日頃の簡単なお手入れで、清潔な状態を保つことができます。

### 4. 地球に優しい

ステンレスは素材自体の寿命も長く、廃棄処分後のステンレスのスクラップは、ステンレスの原料として再生されます。100%リサイクルが可能といわれる、とても環境に優しい素材です。

## 天板（カウンタートップ）に使用されるステンレスの種類

### SUS304(18-8 ステンレス)

Steel Use Stainless の略

SUS304 は、クロム (Cr)18%、ニッケル (Ni)8%、残りが鉄 (Fe) で構成されたステンレスです。  
これらの含有率を持って、「18-8 ステンレス」とも表します。  
炭素量が少なく耐食性、耐熱性に優れ、高級ステンレス鋼として広く用いられています。

## 扉・サイドパネル・台輪に使用されるステンレスの種類

### SUS443J1

SUS443J1 は、クロム含有率を 21% に高めるとともに、微量の銅 (Cu) とチタン (Ti) を添加することで SUS304 と同等以上の耐食性を持つステンレスです。  
また、高価で価格変動の激しい希少金属のニッケルを使用していないため、安定した価格を維持できます。

## ステンレス仕上げ

### 1. ヘアライン / HL（標準）

文字通り髪の毛の毛くらいの細い線が連続柄になっているもので、見た目もシャープでモダンな印象を受けます。(image1)



image1

### 2. バイブレーション / VR（オプション）

表面に、パーマ状のヘアラインを無数に施していく仕上げです。ソフトな風合いが生まれ、新たな魅力を表現します。(image2)

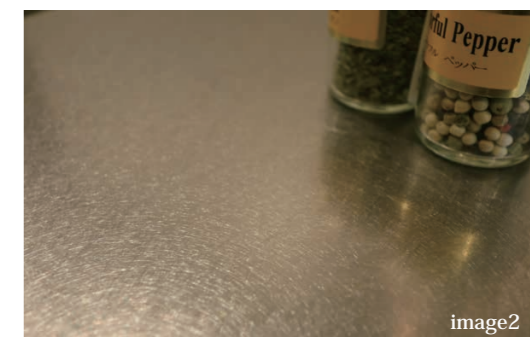

image2

# クォーツカウンターについて

## ULTRA SURFACE (ウルトラサーフェス)

ステンレス天板の他に、機能性・意匠性にとんだ新素材「ULTRA SURFACE」をご選択いただけます。キッチンカウンターに求められるすべての性能が極めて高く、バランスのとれた素材です。曲げに強く、割れにくい性質を持っています。

### 主成分

石英、さらに純度の高いクォーツ（水晶）を厳選し、その微粒子のみを使用。特殊な樹脂をマトリックスとし、ファイバーを強化材として、特殊な配合と混練方法により、硬度が高く、かつ様々な高性能を兼ね備えた、全く新しい素材です。



### 1. 表面硬度

生活傷がつきにくい硬さ（鉛筆硬度 8H）におさえ、必要以上の硬さでないで、カウンターに食器を置いても天然石のように神経質な高温を発することが無く、また破損も極めて少なくなります。  
※カウンター上で硬いものを切ることを推奨する物ではありません。

### 2. 耐衝撃性

他素材に比べてシャルピー衝撃値が高く、カウンターにとって最も重要な落球衝撃値が、天然石や磁器板（セラミック板）、エンジニアドストーン、結晶化ガラス板の数倍の値を示します。カウンター材として、信頼性が高く、安心して使用できます。

### 3. 耐汚染性・清掃性

永年の複合素材の技術革新により、カウンター材で最も重要な耐汚染性は他素材とは比較にならないほど優れており、致命的な欠点はありません。また、清掃性にも優れているためお手入れが簡単です。

### 4. 耐煮沸性（熱水性）

エンジニアドストーンの一部には、色が退色して別の色になってしまうものがありますが、ULTRA SURFACE は、色も表面もほとんど変化がありません。技術革新が成し得た結果です。

### 5. 耐薬品性

同じクォーツを含有するエンジニアドストーンが、耐アルカリ性で低い値を示すのに対し、ULTRA SURFACE は、侵されません。漂白剤試験でも同様の値を示します。当社ならではの複合素材技術で、それぞれの配合物質の欠点をカバーしています。

## カラーバリエーション



ホワイト系 / C500

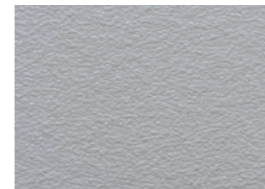

グレー系① / C150



グレー系② / C200

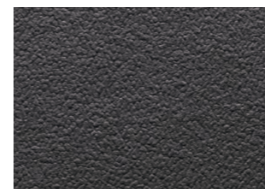

グレー系③ / C201



ブラウン系 / C700

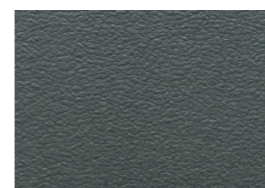

グリーン系 / C410



ホワイト系 (C500) image



ブラウン系 (C700) image

## 細部へのこだわり

### 作業スペースのこだわり

ゆったり作業スペース

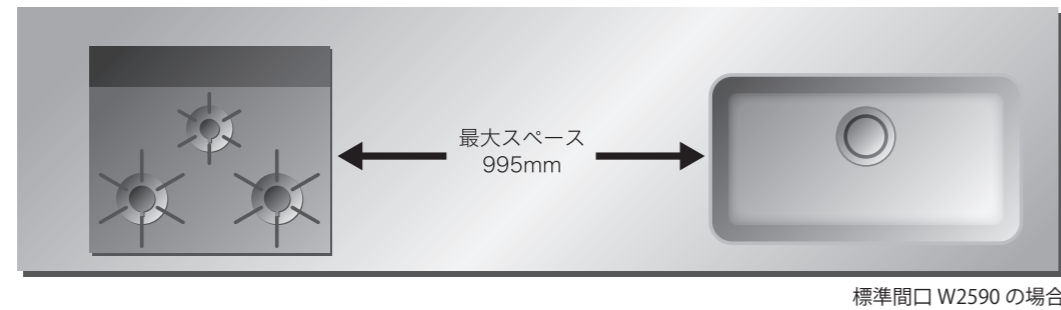

シンクと加熱機器の間の中央部に大きな調理スペースを取ることで、料理の準備から後かたづけまでゆったり広々と作業ができるようになっています。

※キッチンの種類、お選びいただいた加熱機器によって広さが異なります。

### 手掛けのこだわり

快適に開閉できる引出し収納

収納の手掛け部分は、見た目の美しさだけではなく開けやすさにもこだわりました。

35mm の隙間に、指を掛ける斜め部分は約 20mm 確保し、ネイルをしている女性や手の大きな男性もスムーズに開閉できる設計となっています。

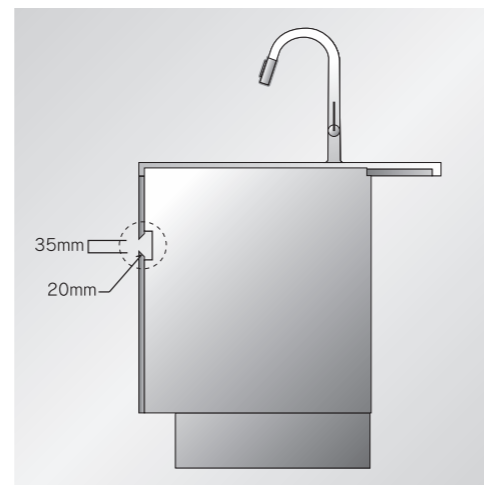

### シンクのこだわり

クッキングシンク

W760mm の広々スペース。角の丸みが 15R のシンプルなフォルム。静音シンクなので、水を流したときに響く音を低減し水はねもしにくいシンクとなっております。側面の 1 本リブにオプションをのせることで、シンクを立体的に活用でき、調理スペースをお客様仕様に、自在に調整してご使用いただけます。(image3)



マルチシンク

コーナーがシャープでスタイリッシュなデザインのマルチシンク。W800mm の広々スペースに加え、排水口の位置を端に寄せたデザインでより広く有効的に使用することができます。クッキングシンク同様、静音シンクになっておりますので、水はねや音を気にせずにご使用いただけます。(image4)



### 引出しのこだわり

アンタロレール+ブルモーション

引出しレールにはブルム社のアンタロレール (image5)+ブルモーションを採用し、ワンランク上のデザイン・操作性をご提供します。

シャープでシンプルなデザインとともに、羽のような軽さで走行し、ソフトクローズ機能を備えています。また、引出しの下がり量が少なく、横ブレも小さく、長期間レールの走行性が優れているのが特長です。全開式レールにより、奥の物が取り出しやすくさらに収納力もアップします。



## ステンレスキッチン NEW のセミオーダー

---

当社のステンレスキッチンは、セミオーダー式となっております。  
豊富な組合せから、お客様だけの理想のキッチンを仕上げてください。

### 1. キッチン・バックカウンター・吊戸棚の寸法の変更

---

特注にて、間口（横幅）・奥行・高さの寸法オーダーを承ります。  
間口寸法は基本的に 15cm 単位、奥行・高さをご相談ください。  
特注費は、概算でキッチン本体価格の 2～3 割のアップになりますが、セミオーダーの内容により異なりますので、  
都度お見積もりさせていただきます。  
※フルオーダーではございませんので、ご対応できない形状や仕様もございます。

### 2. 異なるキッチンタイプを組合わせ

---

特注にて、キッチンプランの組替えを承ります。  
例えば、Ⅱ型のコンロ側はそのままに、シンク側のペニンシュラ型背面カウンタータイプ（基本プラン）を、アイ  
ランド型背面収納付タイプへ変更が可能です。

### 3. 機器の変更

---

標準プランをベースとして、各機器（水栓・加熱機器・レンジフード・食洗機など）を別冊の「機器ラインナップ」  
よりお客様のお好みでお選びください。また、弊社ラインナップ外の機器も、お取付け対応可能な場合がございます  
ので、お気軽にご相談くださいませ。

### 4. シンク

---

標準シンクの他に、オプションにてマルチシンクの 2 パターンよりお選びいただけます。

### 5. カウンターの高さ

---

高さ H850mm を標準として、H800/900mm へのご変更を差額なしで対応させていただきます。

### 6. ステンレス仕上げ

---

髪の毛ほどの細かいラインを施した「ヘアーライン仕上げ」を標準として、オプションでは多軸水平研磨によりパー  
マ状に無方向性のヘアーラインを施した「パイブレーション仕上げ」と、機能性に優れた「ウルトラサーフェス」  
にも対応させていただきます。

※パイブレーション仕上げは、キッチン本体全体、または天板のみの加工も承っております。



**Kitchen Lineup**  
商品ラインナップ

## Wall 型



W2590×D650×H850 image

定番の壁付け型キッチン。  
リビングダイニングとの一体感があり、シンプルで使い勝手の良いI型キッチンです。  
造作で腰壁をつくれれば、対面型キッチンとしてもご使用いただけます。

本体+機器価格

¥604,890~(税込) ※配送費・施工費別途

### ■間口展開

W1840

W2140

W2290

W2440

W2590

### ■標準機器



水栓金具

シングルワンホール混合栓

SANEI  
K87111JV-13

#### 特徴

クロム  
泡沫吐水  
吐水口 116 度回転  
節湯 B  
取付穴径φ36~38



レンジフード

スタンダードシリーズ  
(壁面取付タイプ)

-FUJIOH-  
ADR-3A-9016(L/R)SI  
ADR-3A-9017(L/R)SI

#### 特徴

シルバーメタリック  
(ポリエステル塗装)  
シロッコファン  
整流板  
イージーフィルター  
梁対応  
低天井対応



加熱機器

ビルトイン 3 口ガスコンロ

リンナイ  
RB31AM5H2SVW

#### 特徴

幅 60cm  
メタルトップ (ダークグレー)  
水無し片面焼きグリル  
温度調整機能  
ワイド火力バーナー  
全口温度センサー搭載  
省エネ



食洗機

ビルトイン食器洗い乾燥機

三菱電機  
EW-45R2SM

#### 特徴

容量約 5 人用 (食器 40 点)  
スリムデザイン  
除菌洗浄・乾燥  
フィルターお手入れランプ  
ソフト排気・ターボ噴射  
カラーナビ食器かご  
低騒音・フラット洗浄槽

※w1840 は取付不可となります。

機器の品番・仕様等は変更になる場合がございます。

### ■標準仕様 <W2590×D650×H850>

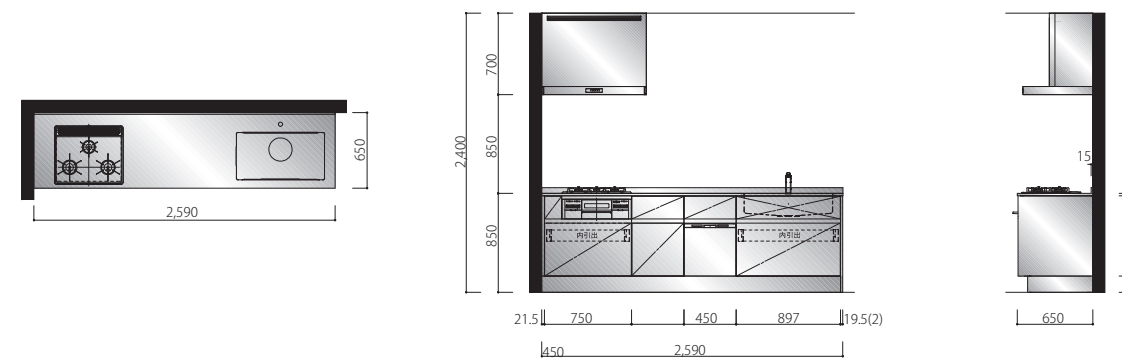

※この図面は参考図の為、実際の製作寸法と異なります。



## Wall 型対面 (加熱機器壁対応)



W2290×D750(650)×H850 image

奥行 750mm のカウンター付きで、幅 900mm の加熱機器壁対応型キッチン。  
加熱機器の前に壁があることで、煙や油汚れをガードしながらも、リビングダイニングに向けて開放的なキッチンプランです。

本体+機器価格

¥656,480~ (税込) ※配送費・施工費別途

### ■間口展開

W1840

W2140

W2290

W2440

W2590

### ■標準機器



水栓金具

シングルワンホール混合栓

SANEI  
K87111JV-13

#### ■特徴

クロム  
泡沫吐水  
吐水口 116 度回転  
節湯 B  
取付穴径 φ36~38



レンジフード

スタンダードシリーズ  
(壁面取付タイプ)

-FUJIOH-  
ADR-3A-9016(L/R)SI  
ADR-3A-9017(L/R)SI

#### ■特徴

シルバーマタリック  
(ポリエステル塗装)  
シロッコファン  
整流板  
イージーフィルター  
梁対応  
低天井対応



加熱機器

ビルトイン 3 口ガスコンロ

リンナイ  
RB31AM5H2SVW

#### ■特徴

幅 60cm  
メタルトップ (ダークグレー)  
水無し片面焼きグリル  
温度調整機能  
ワイド火力バーナー  
全口温度センサー搭載  
省エネ



食洗機

ビルトイン食器洗い乾燥機

三菱電機  
EW-45R2SM

#### ■特徴

容量約 5 人用 (食器 40 点)  
スリムデザイン  
除菌洗浄・乾燥  
フィルターお手入れランプ  
ソフト排気・ターボ噴射  
カラーナビ食器かご  
低騒音・フラット洗浄槽

※w1840 は取付不可となります。

機器の品番・仕様等は変更になる場合がございます。

### ■標準仕様 <W2590×D750(650)×H850>

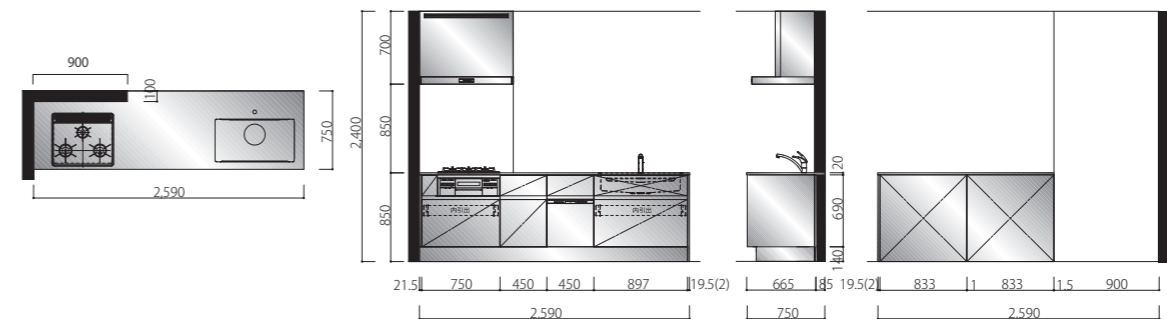

※この図面は参考図の為、実際の製作寸法と異なります。

## Peninsula 型背面カウンター



W2590×D750×H850 image

キッチンプランの中で一番人気のある対面式ペニンシュラ型キッチン。  
対面側はカウンタータイプになっており、奥行きが750mmとシャープなフォルムでコンパクトながら調理スペースを確保したシンプルなステンレスの箱のようなキッチンです。

本体+機器価格

¥715,220~(税込) ※配送費・施工費別途

### ■間口展開

W1840

W2140

W2290

W2440

W2590

### ■標準機器



水栓金具

シングルワンホール混合栓

SANEI  
K87111JV-13

**特徴**  
クロム  
泡沫吐水  
吐水口 116 度回転  
節湯 B  
取付穴径φ36~38



レンジフード

スタンダードシリーズ  
(横壁面取付タイプ)

-FUJIOH-  
SNSR-4MA-903(L/R)SI

**特徴**  
シルバーメタリック  
(ポリエステル塗装)  
シロッコファン  
整流板  
スロットフィルタ  
ファンシークリーン



加熱機器

ビルトイン 3 口ガスコンロ

リンナイ  
RB31AM5H2SVW

**特徴**  
幅 60cm  
メタルトップ (ダークグレー)  
水無し片面焼きグリル  
温度調整機能  
ワイド火力バーナー  
全口温度センサー搭載  
省エネ



食洗機

ビルトイン食器洗い乾燥機

三菱電機  
EW-45R2SM

**特徴**  
容量約 5 人用 (食器 40 点)  
スリムデザイン  
除菌洗浄・乾燥  
フィルターお手入れランプ  
ソフト排気・ターボ噴射  
カラーナビ食器かご  
低騒音・フラット洗浄槽

※w1840 は取付不可となります。

機器の品番・仕様等は変更になる場合がございます。

### ■標準仕様 <W2590×D750×H850>

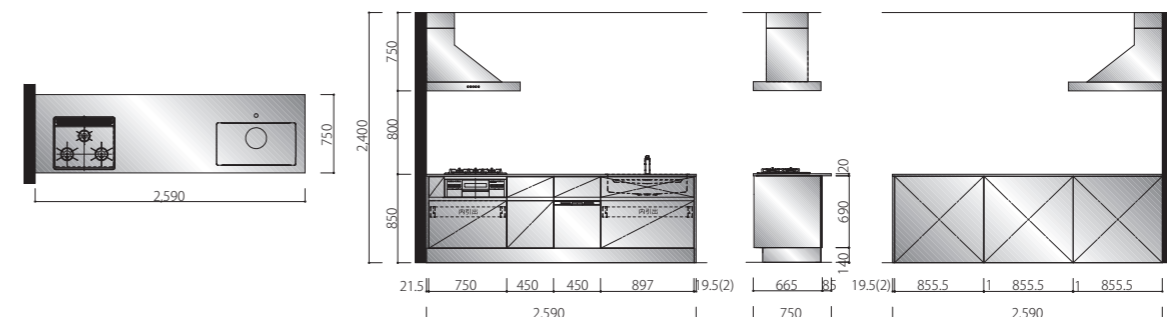

※この図面は参考図の為、実際の製作寸法と異なります。

## Island 型背面カウンター



W2590×D750×H850 image

オープンキッチンの中で、島のように佇む対面式のアイランドキッチンには圧倒的な存在感があります。周りをぐるりと一周できる使い勝手の良さはもちろんのこと、なんと言っても大勢で調理が楽しめる魅力的なキッチンプランです。

本体+機器価格

¥817,300~(税込) ※配送費・施工費別途

### ■間口展開

W1840

W2140

W2290

W2440

W2590

### ■標準機器



水栓金具

シングルワンホール混合栓

SANEI  
K87111JV-13

#### 特徴

クロム  
泡沫吐水  
吐水口 116 度回転  
節湯 B  
取付穴径φ36~38



レンジフード

バルケッタ  
(天井取付タイプ)

ARIAFINA  
CBAR-903S4

#### 特徴

ステンレス製  
整流板  
ファンシークリーン仕上げ  
オイルパネル構造  
ノンフィルター  
バー型 LED 照明



加熱機器

ビルトイン 3 口ガスコンロ

リンナイ  
RB31AM5H2SVW

#### 特徴

幅 60cm  
メタルトップ (ダークグレー)  
水無し片面焼きグリル  
温度調整機能  
ワイド火力バーナー  
全口温度センサー搭載  
省エネ



食洗機

ビルトイン食器洗い乾燥機

三菱電機  
EW-45R2SM

#### 特徴

容量約 5 人用 (食器 40 点)  
スリムデザイン  
除菌洗浄・乾燥  
フィルターお手入れランプ  
ソフト排気・ターボ噴射  
カラーナビ食器かご  
低騒音・フラット洗浄槽

※w1840 は取付不可となります。

機器の品番・仕様等は変更になる場合がございます。

### ■標準仕様 <W2590×D750×H850>

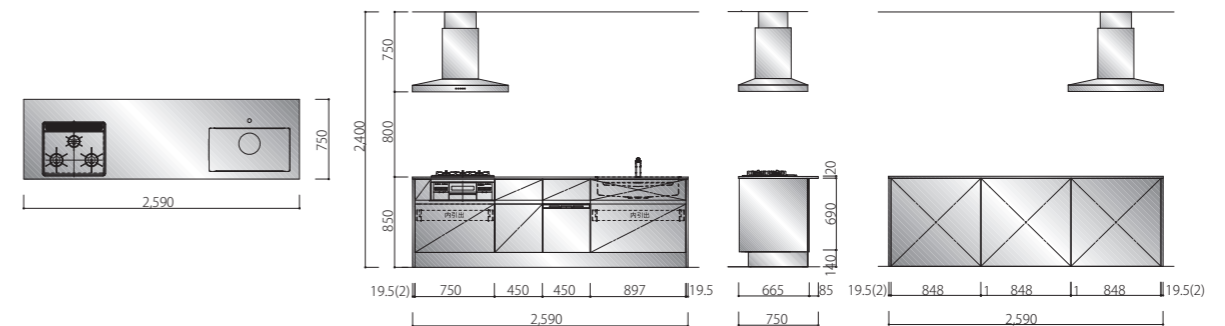

※この図面は参考図の為、実際の製作寸法と異なります。

## Peninsula 型背面収納付



W2590×D900×H850 image

キッチンの背面、リビング・ダイニング側から使用できる可動棚タイプの収納を設けたキッチンプラン。キッチン全体の奥行きも 900mm になり、キッチンとしての調理スペースも広くとれるメリットともに、背面収納の収納力は抜群で、食器だけでなく、日用品もたっぷり収納できます。

本体+機器価格

¥775,060~(税込) ※配送費・施工費別途

### ■間口展開

W1840

W2140

W2290

W2440

W2590

### ■標準機器



水栓金具

シングルワンホール混合栓

SANEI  
K87111JV-13

#### 特徴

クロム  
泡沫吐水  
吐水口 116 度回転  
節湯 B  
取付穴径 φ36~38



レンジフード

スタンダードシリーズ  
(横壁面取付タイプ)

-FUJIOH-  
SNSR-4MA-903(L/R)SI

#### 特徴

シルバーメタリック  
(ポリエステル塗装)  
シロココファン  
整流板  
スロットフィルタ  
ファンシークリーン



加熱機器

ビルトイン 3 口ガスコンロ

リンナイ  
RB31AM5H2SVW

#### 特徴

幅 60cm  
メタルトップ (ダークグレー)  
水無し片面焼きグリル  
温度調整機能  
ワイド火力バーナー  
全口温度センサー搭載  
省エネ



食洗機

ビルトイン食器洗い乾燥機

三菱電機  
EW-45R2SM

#### 特徴

容量約 5 人用 (食器 40 点)  
スリムデザイン  
除菌洗浄・乾燥  
フィルターお手入れランプ  
ソフト排気・ターボ噴射  
カラーナビ食器かご  
低騒音・フラット洗浄槽

※w1840 は取付不可となります。

機器の品番・仕様等は変更になる場合がございます。

### ■標準仕様 <W2590×D900×H850>

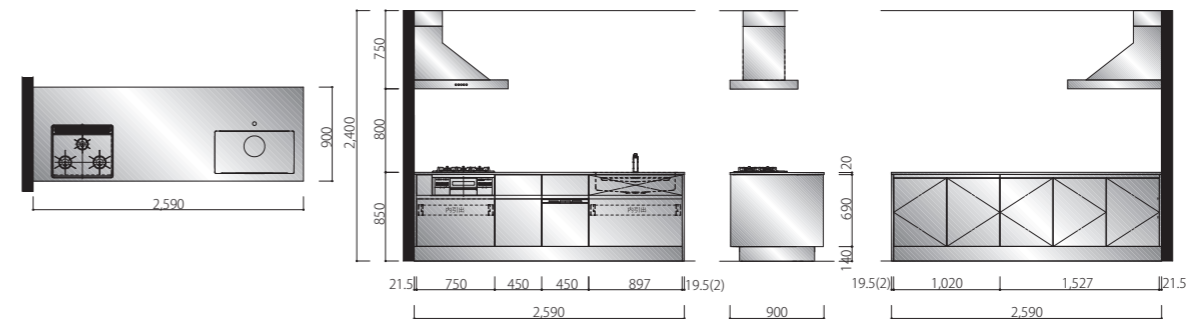

※この図面は参考図の為、実際の製作寸法と異なります。

## Island 型背面収納付



W2590×D900×H850 image

無駄をなくしてシンプルにデザインされたアイランドタイプのステンレスキッチン、その素材と相まって、外観のシャープさが一段と際立ちます。シンプルさを追求したデザインだからこそ、柔軟に、自由に、思いのまま使うことができる、使えば使うほど愛着のわくキッチンになります。

本体+機器価格

¥908,820~(税込) ※配送費・施工費別途

### ■間口展開

W1840

W2140

W2290

W2440

W2590

### ■標準機器



水栓金具

シングルワンホール混合栓

SANEI  
K87111JV-13

#### 特徴

クロム  
泡沫吐水  
吐水口 116 度回転  
節湯 B  
取付穴径φ36~38



レンジフード

バルケッタ  
(天井取付タイプ)

ARIAFINA  
CBAR-903S4

#### 特徴

ステンレス製  
整流板  
ファンシークリーン仕上げ  
オイルパネル構造  
ノンフィルター  
バー型 LED 照明



加熱機器

ビルトイン 3 口ガスコンロ

リンナイ  
RB31AM5H2SVW

#### 特徴

幅 60cm  
メタルトップ (ダークグレー)  
水無し片面焼きグリル  
温度調整機能  
ワイド火力バーナー  
全口温度センサー搭載  
省エネ



食洗機

ビルトイン食器洗い乾燥機

三菱電機  
EW-45R2SM

#### 特徴

容量約 5 人用 (食器 40 点)  
スリムデザイン  
除菌洗浄・乾燥  
フィルターお手入れランプ  
ソフト排気・ターボ噴射  
カラーナビ食器かご  
低騒音・フラット洗浄槽

※w1840 は取付不可となります。

機器の品番・仕様等は変更になる場合がございます。

### ■標準仕様 <W2590×D900×H850>

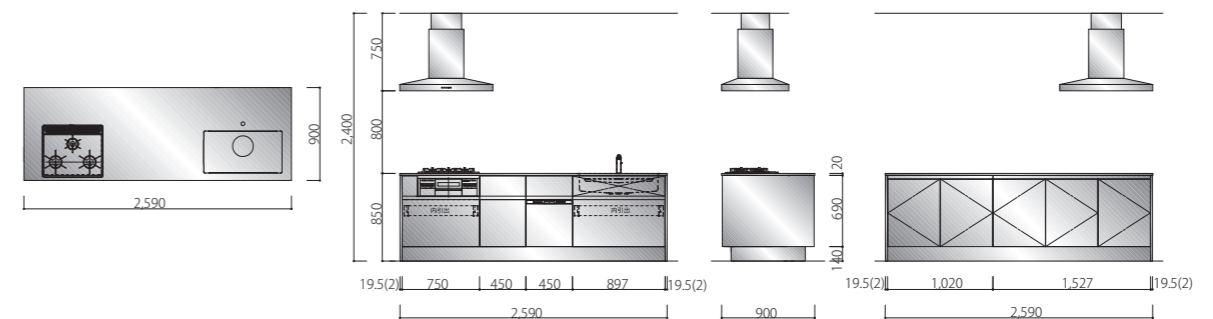

※この図面は参考図の為、実際の製作寸法と異なります。

## II型



W2290×D650+W2290×D750×H850 image

シンク側と加熱機器側、それぞれに作業スペースが広くとれるII型キッチン。  
加熱機器側にはスライド式の家電収納があり、シンク側は対面カウンタータイプになっていて、コンパクトなサイズのキッチンでも充実したプランになっています。

※シンク側と加熱機器側で異なる間口寸法のキッチンを組合せることができます。

本体+機器価格

¥1,192,400~(税込) ※配送費・施工費別途

### ■間口展開

W1840

W2140

W2290

### ■標準機器



水栓金具

シングルワンホール混合栓

SANEI  
K87111JV-13

#### 特徴

クロム  
泡沫吐水  
吐水口 116 度回転  
節湯 B  
取付穴径φ36~38



レンジフード

スタンダードシリーズ  
(壁面取付タイプ)

-FUJIOH-  
ADR-3A-9016(L/R)SI  
ADR-3A-9017(L/R)SI

#### 特徴

シルバーメタリック  
(ポリエステル塗装)  
シロッコファン  
整流板  
イージーフィルター  
梁対応  
低天井対応



加熱機器

ビルトイン 3 口ガスコンロ

リンナイ  
RB31AM5H2SVW

#### 特徴

幅 60cm  
メタルトップ (ダークグレー)  
水無し片面焼きグリル  
温度調整機能  
ワイド火力バーナー  
全口温度センサー搭載  
省エネ



食洗機

ビルトイン食器洗い乾燥機

三菱電機  
EW-45R25M

#### 特徴

容量約 5 人用 (食器 40 点)  
スリムデザイン  
除菌洗浄・乾燥  
フィルターお手入れランプ  
ソフト排気・ターボ噴射  
カラーナビ食器かご  
低騒音・フラット洗浄槽

機器の品番・仕様等は変更になる場合がございます。

### ■標準仕様 <W1840×D650+W1840×D750×H850>

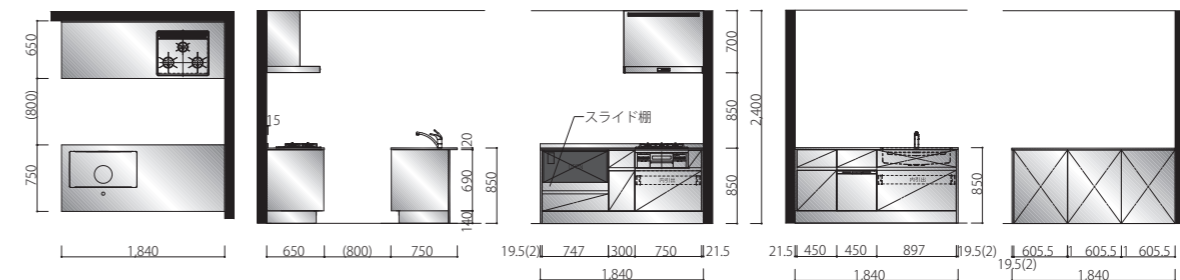

※この図面は参考図の為、実際の製作寸法と異なります。

# L型



W2440/W1851×D650×H850/821 image

L型キッチンには動線がコンパクトで、とても使い勝手の良いキッチンです。  
シンク付天板と加熱機器付天板を分割し、シンク側を高く、加熱機器側を低くし、段差を設けたことで、調理作業によりキッチンの高さが異なる使いやすいキッチンになりました。

※L型コーナーには回転式収納システムを組み込んでいます。

本体+機器価格

¥1,042,360~ (税込) ※配送費・施工費別途

## ■間口展開

W2140×W1851

W2290×W1851

W2440×W1851

W2590×W1851

## ■標準機器



水栓金具

シングルワンホール混合栓

SANEI  
K87111JV-13

### 特徴

クロム  
泡沫吐水  
吐水口 116 度回転  
節湯 B  
取付穴径φ36~38



レンジフード

スタンダードシリーズ  
(壁面取付タイプ)

-FUJIOH-  
ADR-3A-9016(L/R)SI  
ADR-3A-9017(L/R)SI

### 特徴

シルバーメタリック  
(ポリエステル塗装)  
シロッコファン  
整流板  
イージーフィルター  
梁対応  
低天井対応



加熱機器

ビルトイン 3口ガスコンロ

リンナイ  
RB31AM5H2SVW

### 特徴

幅 60cm  
メタルトップ (ダークグレー)  
水無し片面焼きグリル  
温度調整機能  
ワイド火力バーナー  
全口温度センサー搭載  
省エネ



食洗機

ビルトイン食器洗い乾燥機

三菱電機  
EW-45R2SM

### 特徴

容量約 5 人用 (食器 40 点)  
スリムデザイン  
除菌洗浄・乾燥  
フィルターお手入れランプ  
ソフト排気・ターボ噴射  
カラーナビ食器かご  
低騒音・フラット洗浄槽

機器の品番・仕様等は変更になる場合がございます。

## ■標準仕様 <W2590/1851×D650×H850/821>

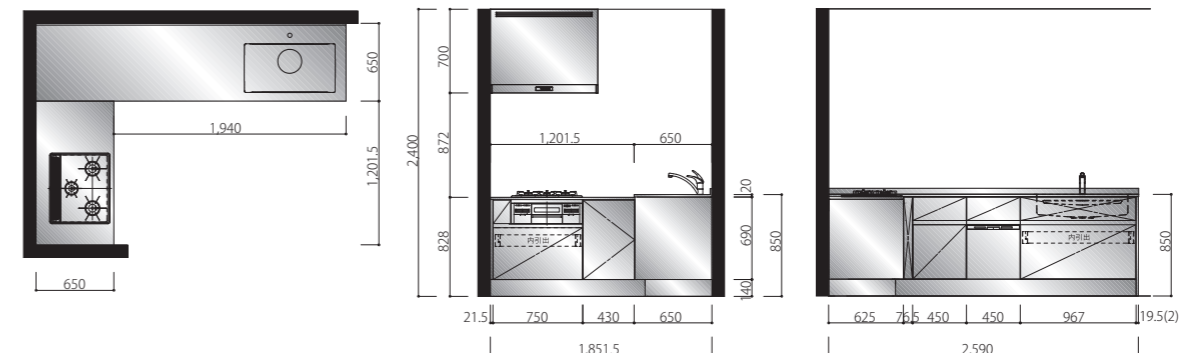

※この図面は参考図の為、実際の製作寸法と異なります。

## バックカウンター



W1840 image

キッチンと同じステンレス材を使用し、置くだけで圧倒的な存在感を放ちます。収納力も抜群で、キッチンと合わせたシンプルなデザインのため、キッチン空間に統一感ができます。キッチンスペース以外でのご使用もおすすめです。

本体価格

¥459,580~(税込) ※配送費・施工費別途

### ■間口展開

W1840

W2140

W2290

W2440

W2590

### ■高さ

H800

H850

H900

### ■標準仕様

(両サイドパネル)

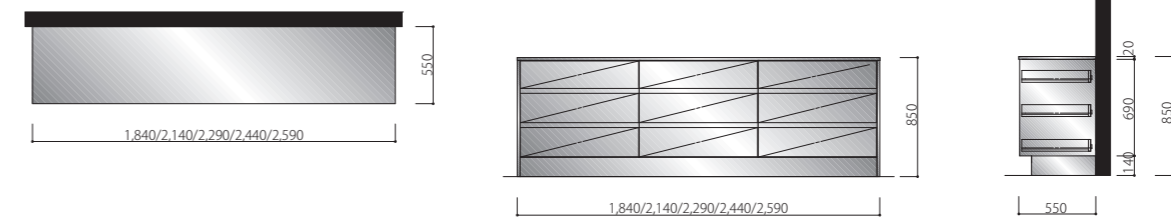

(左壁付タイプ)

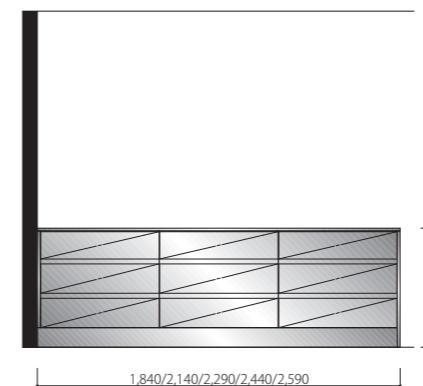

(右壁付タイプ)

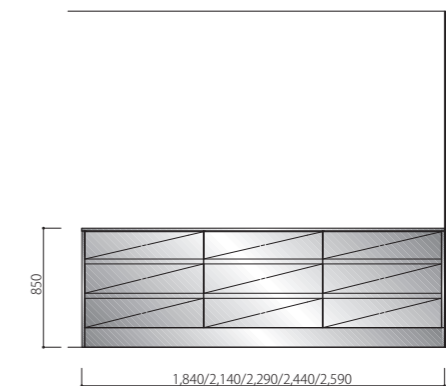

※この図面は参考図の為、実際の製作寸法と異なります。



## 吊戸棚 (バックカウンター上部用)



W2590 image

バックカウンター上部へ設置すると統一感のある空間を演出できます。  
 サイズ展開も豊富で、ご計画のレイアウトに添った組み合わせも自由自在です。  
 キッチンスペース以外でのご使用もおすすめです。

本体価格

¥355,740~(税込) ※配送費・施工費別途

### ■間口展開

W1840 W2140 W2290 W2440 W2590

### ■高さ

H500 H700

### ■標準仕様

(両サイドパネル)

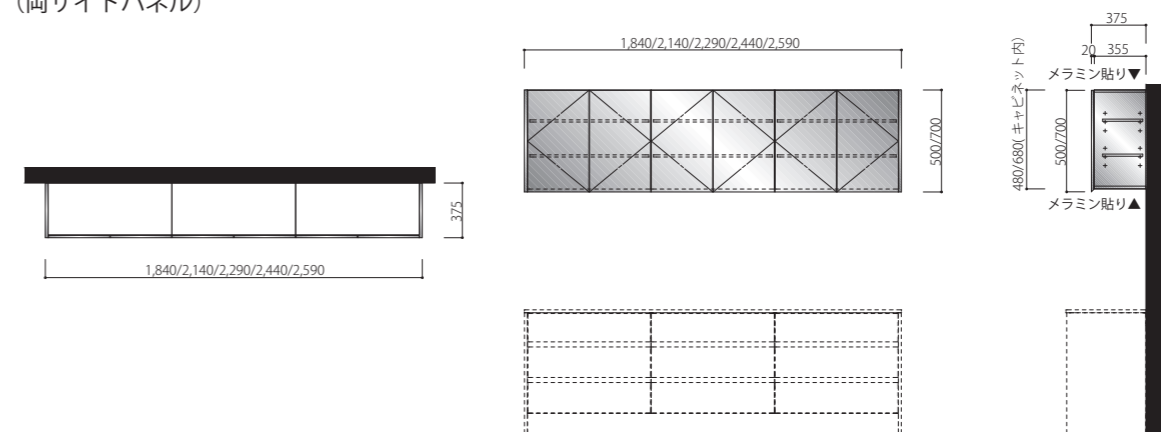

(左壁付タイプ)

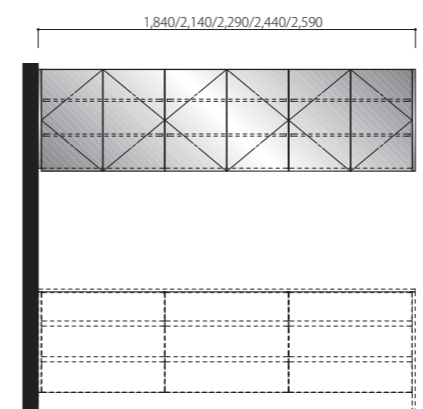

(右壁付タイプ)

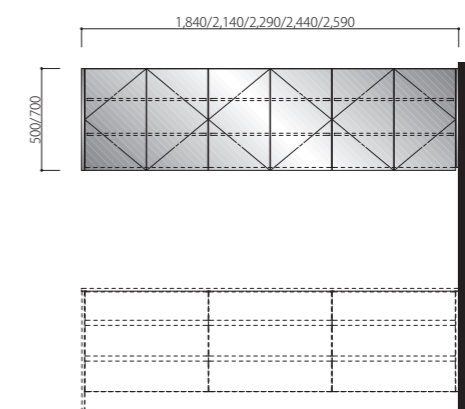

※この図面は参考図の為、実際の製作寸法と異なります。

## 吊戸棚 (Wall 型キッチン上部用)



W1567 image

Wall 型キッチンにぴったり納まるサイズ展開なので見た目も美しい仕上がりになります。  
スペースも有効活用でき、使いやすい位置にあることで、効率よく作業できるのもポイントです。

本体価格

¥164,890~ (税込) ※配送費・施工費別途

### ■間口展開

W1840 上部用 W819    W2140 上部用 W1116    W2290 上部用 W1266  
 W2440 上部用 W1419    W2590 上部用 W1567

### ■高さ

H500

### ■標準仕様

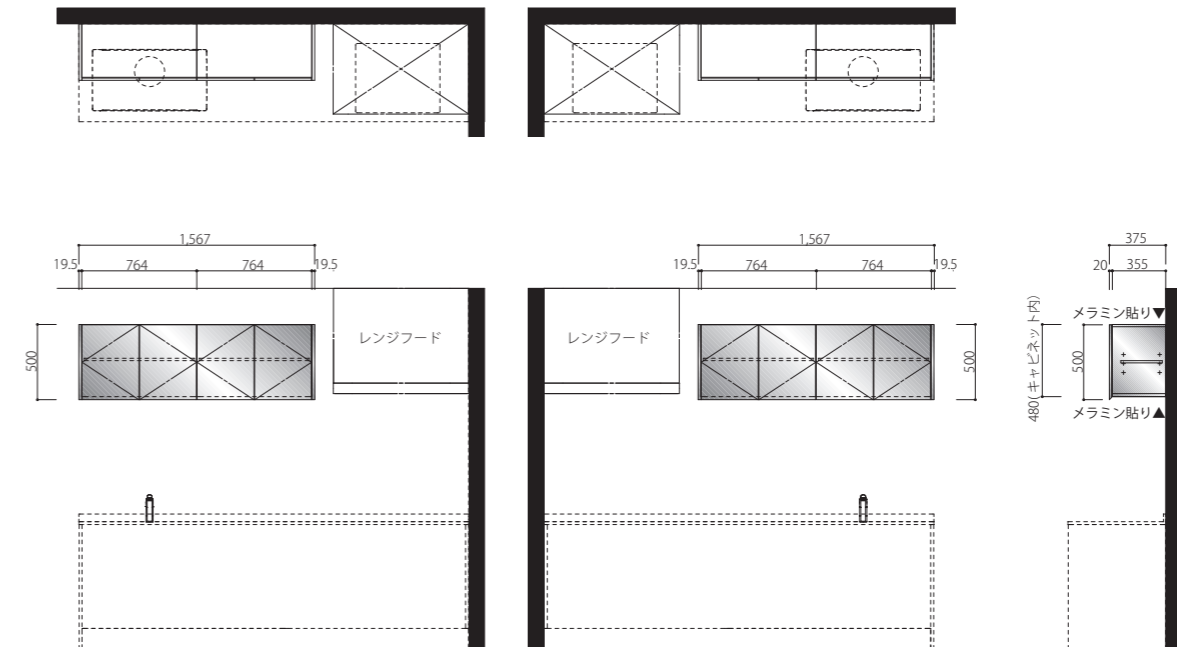

※この図面は参考図の為、実際の製作寸法と異なります。

## キャビネットの収納について ①

### キッチン正面

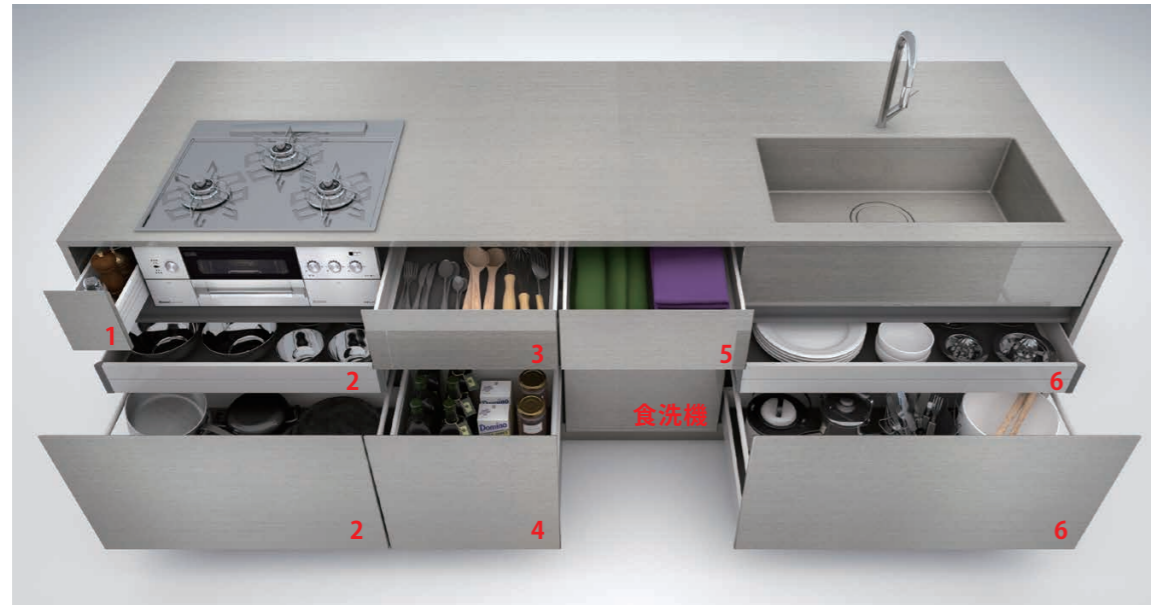

※w2590 標準プランの場合

#### 1. 小物収納キャビネット

調味料はもちろんのこと、箸や木べらなどの収納にも便利な引出しです。

#### 2. コンロ下収納キャビネット

内引出し付きなので、高さのある鍋から浅型のマルチパンまで十分な収納力でお料理もらくらく快適です。

#### 3. 作業台下収納キャビネット（上段）

浅型の引出しで、カトラリー等の収納に最適です。オプションのステンレス製カトラリーケースを合わせることもおすすめです。

#### 4. 作業台下収納キャビネット（下段）

こちらは、深型の引出しなので、パスタやオイル等、背の高い保存瓶や調理器具を収納いただけます。

#### 5. 食洗機上段キャビネット

浅型の引出しがもうひとつあるので細々とした調理器具もカトラリーとは別に収納いただけます。

※国産食洗機（浅型タイプ）を組み込んだプランの場合

#### 6. シンク下収納キャビネット

コンロ下同様、内引出し付きなので、シンク周りで使うボウルやザル等の調理器具から食器類まで収納いただけます。

### キッチン背面



奥行きの有効寸法が 200mm あり、棚の高さを自由に変更できます。

収納扉がダイニング側にあるので、本やステーションナリーなど日用品の収納にもおすすめです。背面収納の存在により、収納量が向上するだけでなく新しい動線を生み出す事につながります。

※背面収納付きキッチンだけの仕様となります。

## キャビネットの収納について ②

### バックカウンター



引出しレールはキッチン同様に、ブルム社の“タンデム+プルモーション”を採用し、スムーズな開閉で安定感があります。  
その為、食器や調理器具、食品類をたっぷり収納する事ができます。  
奥行きが 550mm あるカウンター上には、コーヒーメーカーやオーブンレンジ、炊飯器等の家電機器を並べて調理のスムーズな動線を確保いただけます。

※プランにより仕様が異なります。

### 吊戸棚



キッチンのカウンタートップをスッキリと使いたい場合には、吊戸棚はとても使い勝手の良い収納場所になります。目線と同じくらいか、少し高い位置に設置すると、収納物の出し入れにも便利です。そのほか、日常あまり使わない調理器具や食器などを収納するにも便利な場所です。キッチン、バックカウンターと3点で揃えると、ステンレスの質感が際立つ、統一されたキッチン空間が演出できます。

## Option (オプション)



**バスケット (大)**  
品番: WB15-225  
材質: SUS304、他  
サイズ: W225×D433×H146.5  
価格: ¥12,760



**水切りパレット**  
品番: WP-410  
材質: SUS304、他  
サイズ: W196×D409×H18.5  
価格: ¥12,980



**バット (クッションなし)**  
品番: BT-430  
材質: SUS304  
サイズ: W220×D433×H21  
価格: ¥12,870



**洗剤 BOX**  
品番: BXS-100  
材質: SUS304  
サイズ: W101×D93×H95  
価格: ¥9,020

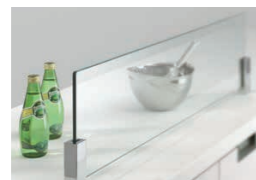

**キッチンディバイダー W750**  
品番: KC-038-S1C  
材質: 強化ガラス他  
サイズ: W750×H325×t8  
価格: ¥54,120

キッチン本体の天板特注製作費を含む価格となります。



**バスケット (小)**  
品番: WB-430  
材質: SUS304、他  
サイズ: W110×D433×H98  
価格: ¥11,440



**アンダープレート**  
品番: P-410B  
材質: SUS304  
サイズ: W223×D406.5×H17.5  
価格: ¥16,500

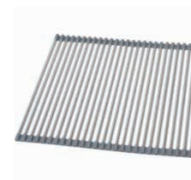

**ステアズ**  
品番: S-410  
材質: SUS304、他  
サイズ: W434×D407.5×H9  
価格: ¥10,450



**カトラリー BOX**  
品番: BXC-60  
材質: SUS304  
サイズ: W61×D93×H95  
価格: ¥9,020



**穴あきプレート**  
品番: P-430B  
材質: SUS304  
サイズ: W223×D433×H19.5  
価格: ¥16,500

マルチシンク (OP シンク) 専用になります。



## Drawer Cutlery (カトラリートレー・包丁トレイ)



**引出しカトラリートレー L450**  
品番: ZSI450B13  
材質: ステンレス、他  
サイズ: W280×L450×H64  
価格: ¥9,350



**引出しカトラリートレー L500**  
品番: ZSI500B13  
材質: ステンレス、他  
サイズ: W280×L500×H64  
価格: ¥10,780



**包丁トレイ (グレー)**  
品番: -  
材質: 樹脂  
サイズ: W198.5×L500×H40.5  
価格: ¥3,300

オプション品の価格は全て税込価格となります。



## TOKYO Showroom

スタッフがご案内させていただきます。

お客様にじっくりと商品を見ていただきたいため、完全予約制となっております。

お越しの際は事前のご連絡をお願い申し上げます。



STAINLESS  
KITCHEN *New*

TEL 0120-169-260  
Adress 東京都世田谷区駒沢 5-8-4,2F  
定休日 水曜日  
営業時間 9:30~17:30

### アクセス

- ① 恵比寿駅 (JR・東京メトロ日比谷線) よりバス/東急バス用賀駅行き (恵 32) / 学芸附属中学校 下車 3分
- ② 自由ヶ丘駅 (東急東横線) よりバス/東急バス東京医療センター行き (自 11・12) / 学芸附属中学校 下車 3分
- ③ 自由ヶ丘駅 (東急東横線) よりバス/東急バス駒沢深沢キャンパス前行き (自 01・02) / 深沢不動前 下車 5分
- ④ 駒沢大学駅 (東急田園都市線) よりバス東急バス等々力行き (渋 82) / 深沢不動前 下車 5分

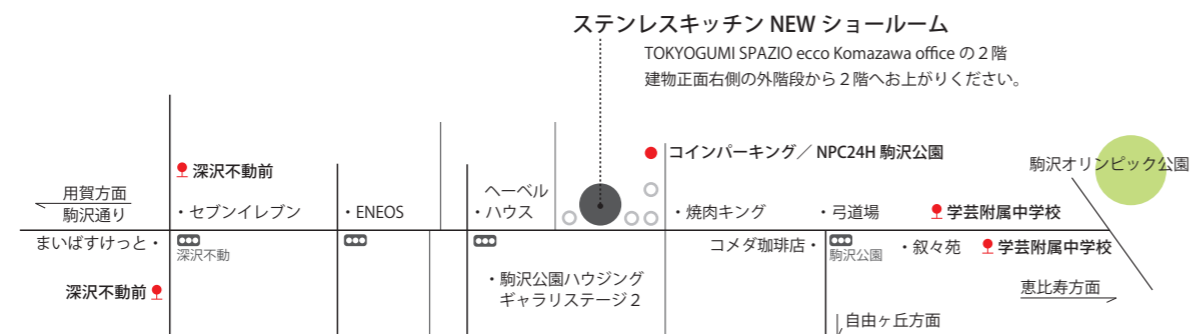

## NAGOYA Showroom



TEL 052-893-9997  
Adress 愛知県名古屋市緑区東神の倉 3丁目 1033  
定休日 不定休 (お問い合わせください)  
営業時間 9:30~17:30 (その他時間お問い合わせください)

### アクセス

お車の場合

- ① 名二環 植田 IC・鳴海 IC より約 12分
- ② 東名三好 IC より約 22分

電車の場合

- ① 地下鉄鶴舞線赤池駅 下車 5分
- ② 地下鉄桜通線徳重駅 下車 10分

